

TERMÉKADATLAP

DL SLIM ALU DN 180 17 W 3000 K WT

DOWNLIGHT SLIM ALU | Lapos mélysugárzó lámpatestek külső előtéttel és alumíniumházzal



Alkalmazási területek

- Kompakt fénycsöves lámpatestek közvetlen kiváltására
- Általános megvilágítás
- Közterek
- Lépcsőházak
- Folyosók
- Előcsarnokok
- Üzletek, üzletterek

Termékelőnyök

- Rendkívül vékony ház
- Alacsony beépítési mélység
- Magas fényhasznosítás
- Akár 60%-os energiamegtakarítás (a kompakt fénycsöves lámpatestekhez képest)
- Nagyon homogén fény
- Funkcionális kialakítás
- A külső előtét révén könnyen cserélhető
- 5 év garancia

Termékjellemzők

- Tömör alumíniumház fehér színben
- Kismértékben látható keret



- Sárgulásmentes PMMA-ból készült búra (hosszú élettartamra)

MŰSZAKI ADATOK

BEKÖTÉSI ADATOK

Névleges teljesítmény	17,00 W
Névleges feszültség	220...240 V
Hálózati frekvencia	50...60 Hz
Névleges áram	155 mA
Bekapcsolási túláram	10 A
Beáramló áram ideje T_{h50}	400 μ s
Lámpatestek max. száma megszakítás B16 A	16
Lámpatestek max. száma megszakítás C10 A	14
Lámpatestek max. száma megszakítás C16 A	23
Teljesítménytényező (λ)	> 0,5
Teljes harmonikus torzítás	< 20 %
Védelmi osztály	II
Üzem mód	Elektronikus előtét (ECG)

Fotometriai adatok

Fényáram	1350 lm
Fényhasznosítás	80 lm/W
Színhőmérséklet	3000 K
Light color (designation)	Melegfehér
Színvisszaadási index, Ra	> 80
Standard színmegfelelőségi eloszlás	< 6 sdc _m
Fényerősség	-
Villogás mértékegysége (Pst LM)	-
Stroboszkópos láthatósági mérték (SVM)	-
Fotobiológiai biztonsági csoport EN62778	RG0
Fotobiológiai biztonsági csoport EN62471	RG0
Sugárzási szög	120 °
Egységes UGR a lámpatest hossz tengelyén	nem releváns



0.5	1.48 1.52	E(0°) 1884 E(C90) 56.0° 165 E(C0) 56.6° 157
1.0	2.97 3.03	E(0°) 471 E(C90) 56.0° 41 E(C0) 56.6° 39
1.5	4.45 4.55	E(0°) 209 E(C90) 56.0° 18 E(C0) 56.6° 17
2.0	5.93 6.07	E(0°) 118 E(C90) 56.0° 10 E(C0) 56.6° 10
2.5	7.41 7.58	E(0°) 75 E(C90) 56.0° 7 E(C0) 56.6° 6
3.0	8.90 9.10	E(0°) 52 E(C90) 56.0° 5 E(C0) 56.6° 4

Distance [m] Cone diameter [m] Illuminance [lx]

— C0/C180 (Half beam angle [°]: 113.2°)
— C90/C270 (Half beam angle [°]: 112.0°)

LDC typ cone

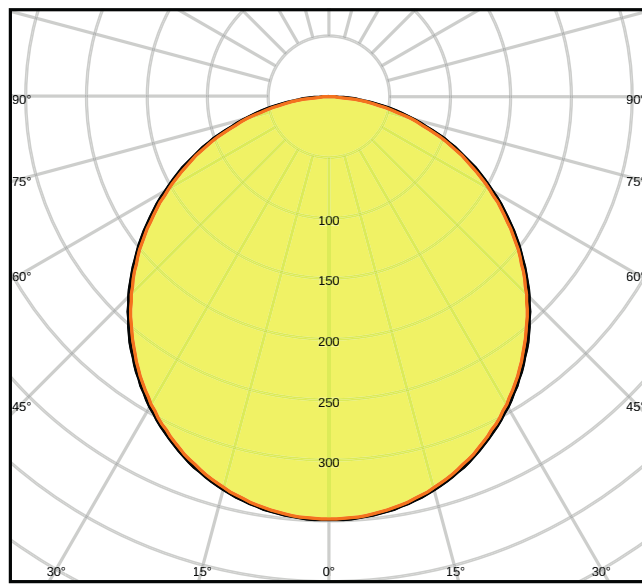

LDC typ polar

MÉRETEK ÉS SÚLY

Átmérő	192,00 mm
Magasság	23,00 mm
Product weight	280,00 g

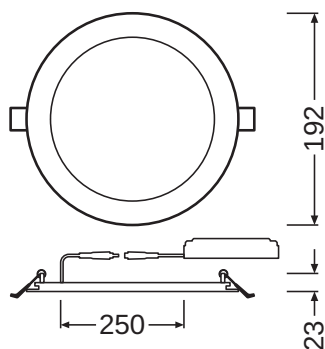

ANYAGOK ÉS SZÍNEK

Termék színe	Fehér
Ház színe	Fehér
Felépítmény anyaga	Alumínium
Burkolat anyag	Polimetil-metakrilát (PMMA)
Fénykibocsátó felület anyaga	PMMA
Az IEC 60695-2-12 szerint végzett vizsgálat	650 °C
Higanytartalom	0.0 mg

ALKALMAZÁS ÉS SZERELÉS

Környezeti hőmérséklet-tartomány	-20...+40 °C
Tárolási hőmérséklet-tartomány	-30...+70 °C
Csatlakozás típusa	Csavarmentes terminál, 2-pólusú
Védelem típusa	IP20
IK védelmi osztály (ütésállóság) [PIM]	IK03
Dimmable	No
Type of mounting [calc.]	Recessed
Rögzítési hely	Mennyezet / Fal
Rögzítési átmérő	180 mm
Szerelési mélység	40 mm
Cserélhető LED-modul	Nem cserélhető

Élettartam

Élettartam L70/B50 25 °C-on	50000 h
Élettartam L80/B10 25 °C-on	30000 h
Élettartam L90/B10 25 °C-on	15000 h
Kapcsolási ciklusok száma	50000











ELŐTÉTEK

ECG - Kimeneti impulzusáram	≤ 10 %
ECG - Length [PIM]	120 mm
ECG - Szélesség	42 mm
ECG - Magasság	28 mm

TANÚSÍTVÁNYOK ÉS SZABVÁNYOK

Szabványok	CE / CB
Korlátozott felületi hőmérséklet	Nem
Ütésbiztos	Nem

LETÖLTÉSEK

LETÖLTÉSEK	
	User instruction Downlight Slim Value
	Tender documents Tender Text 4058075063921
	Declarations of conformity EU Declaration of Conformity DOWNLIGHT SLIM ALU LEDV
	Declarations of conformity EU Declaration of Conformity DOWNLIGHT SLIM ALU TÜV Rh
	On-Pack-Info Legal Insert Downlight LED ALU+Comfort
	IES file (IES) DL SLIM VALUE DN180 17W 3000K WT
	LDT file (Eulumdat) DL SLIM VALUE DN180 17W 3000K WT
	R3D file (Relux 3D Model) downlight slim alu dn 180
	M3D file (3D Model) Downlight LED Slim Value 180.m3d
	ULD file (DIALux) DOWNLIGHTSLIMALU18017W3000KWT
	UGR file (UGR table) 4058075063921 DL SLIM VALUE DN180 17W 3000K WT

LOGISZTIKAI ADATOK

Termékkód	Csomagolás (darab/egység)	Méretek (hosszúság x szélesség x magasság)	Gross weight	Volume
4058075063921	Hajtogatott doboz 1	47 mm x 195 mm x 195 mm	345.00 g	1.79 dm ³
4058075063938	Shipping box 10	495 mm x 210 mm x 210 mm	3787.00 g	21.83 dm ³

The mentioned product code describes the smallest quantity unit which can be ordered. One shipping unit can contain one or more single products. When placing an order, for the quantity please enter single or multiples of a shipping unit.

Referenciák/hivatkozások

- For Guarantee see www.ledvance.com/guarantee



FELELŐSSÉGGIZÁRÓ NYILATKOZAT

A változtatás jogát fenntartjuk. Hibák és mulasztások kizárva. Mindig győződjön meg arról, hogy a legújabb kiadást használja.